

VOYAGER

2 - 3 - 4

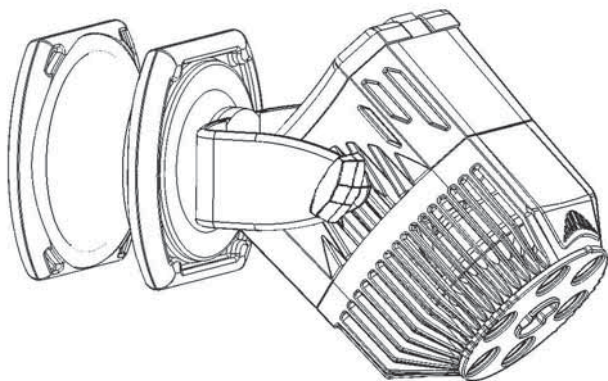

EN

INSTRUCTIONS

D

ANLEITUNGEN

F

INSTRUCTIONS

I

ISTRUZIONI

E

INSTRUCCIONES

NL

INSTRUCTIES

P

INSTRUÇÕES

RU

инструкции

WARRANTY - GARANTIE GARANZIA - GARANTIA - GARANTIED GARANTIA - GARANTI - ГАРАНТИЯ

SEAL AND SIGNATURE OF RESALE DEALER - STEMPEL UND UNTERSCHRIFT DES VERKÄUFERS
CACHET ET SIGNATURE DU REVENDEUR - TIMBRO E FIRMA DEL RIVENDITORE
SELLO Y FIRMA DEL REVENDEDOR - STEMPEL EN HANDTEKENING VAN DE DEALER
CARIMBO E ASSINATURA DO REVENDEDOR - УПЛОТНЕНИЕ И ПОДПИСЬ МАГАЗИНА

DATE OF PURCHASE - VERKAUFSDATUM - DATE DE VENTE - DATA DI VENDITA
FECHA DE VENTA - DATUM VAN AANKOOP - DATA DE VENDA - ДАТА ПОКУПКИ



MAGNET CAUTION

- EN** In order to avoid to hurt yourself, bring the support with magnets ONLY in the plastic part. Never put the fingers between magnets of the inner and external support of the pump. Pay the same attention in case of vicinity of other magnetic or metallic objects.
- D** Achten Sie darauf, dass Sie die beiden Teile NUR seitlich an der Plastikteil halten und somit verhindern, dass Ihre Finger oder die Hand dazwischen gelangen. Setzen Sie nie die Finger zwischen den Magneten. Bitte, seien Sie Aufmerksam auch wenn anderen magnetischen oder metallischen Objekten nah liegen.
- F** Afin d'éviter de se blesser, apportez le support avec des aimants SEULEMENT dans la partie en plastique. Ne mettez jamais les doigts entre les aimants du support intérieur et externe de la pompe. Prêtez la même attention en cas de proximité d'autres objets magnétiques ou métalliques.
- I** Per evitare di ferirsi, afferrare il supporto con le calamite SOLO nella parte plastica. Non mettere mai le dita tra le calamite del supporto interno ed esterno della pompa. Prestare la medesima attenzione in caso di vicinanza di altri oggetti magnetici o metallici.
- E** Al tener el soporte en las manos, tocar SÓLO los lados de plástico sin interponer las manos o los dedos entre las dos superficies de polaridad opuesta. Tener cuidado en caso de vecindad de otros objetos magnéticos o metálicos.
- P** A fim evitar de ferirse, traga a sustentação com ímãs SOMENTE na parte plástica. Nunca ponha os dedos entre ímãs da sustentação interna e externa da bomba. Pague a mesma atenção em caso da vizinhança de outros objetos magnéticos ou metálicos.
- RU** **ВНИМАНИЕ!** Во избежание нанесения себе травм, устанавливайте магнитные держатели ТОЛЬКО в пластмассовом корпусе. Никогда не помещайте пальцы между магнитами внутреннего и внешнего держателей помпы. Также обратите на это внимание, когда магнитные держатели находятся рядом с другими магнитными или металлическими объектами

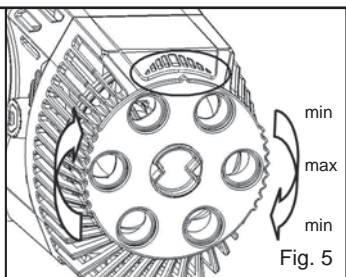
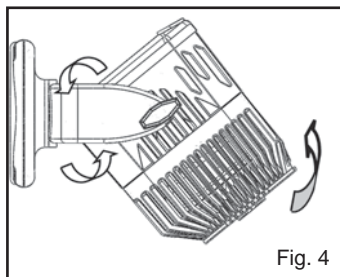
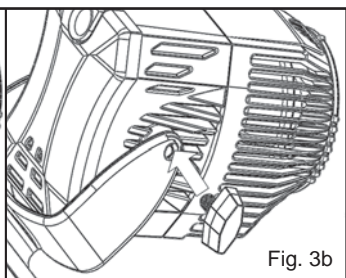
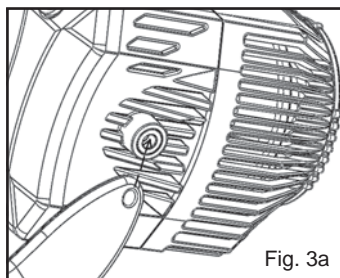
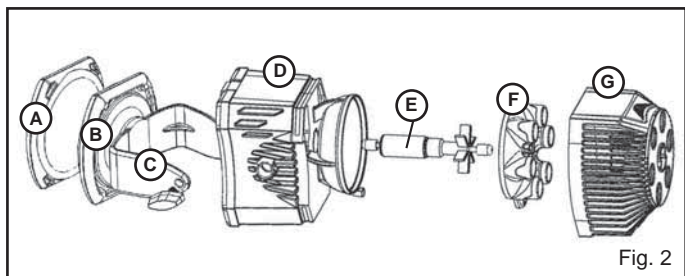

IMPORTANT SAFETY INSTRUCTIONS

WARNING - To guard against injury, basic safety precautions should be observed, including the following.

READ AND FOLLOW ALL SAFETY INSTRUCTIONS

WARNING: To avoid possible electric shock, special care should be taken since water is employed in the use of aquarium equipment. For each of the following situations, do not attempt repairs by yourself. Return the appliance to an authorized service facility for service or discard the appliance.

- 1) **CAUTION:** If the appliance shows any sign of abnormal water leakage, immediately unplug it from the power source.
- 2) Carefully examine the appliance after installation. It should not be plugged in if there is water on parts not intended to be wet.
- 3) Do not operate any appliance if it has a damaged cord or plug, or if it doesn't work properly or has been dropped or damaged in any manner.
- 4) To avoid the possibility of the appliance plug or receptacle getting wet, position aquarium stand and tank or the fountain to one side of a wall-mounted receptacle to prevent water from dripping onto the receptacle or plug.

A "drip-loop" (fig. 1) should be arranged by the user for each cord connecting an aquarium appliance to a receptacle. The "drip-loop" is the part of the cord below the level of the receptacle or the connector if an extension cord is used, which prevents water travelling along the cord and coming in contact with the receptacle.

If the plug or socket does get wet, DON'T unplug the cord. Disconnect the fuse or circuit breaker that supplies power to appliance. Then unplug and examine for presence of water in the receptacle.

- 5) Close supervision is necessary when any appliance is used by near children.
- 6) To avoid injury, do not contact moving parts or hot parts such as heaters, reflectors, lamp bulbs and similar.
- 7) Always unplug an appliance from an outlet when not in use, before putting on or taking off parts and before cleaning. Never yank cord to pull plug from outlet. Grasp the plug and pull to disconnect.
- 8) Do not use an appliance for other than intended use. The use of attachments, not recommended or sold by the manufacturer of the appliance, may cause an unsafe condition.
- 9) Do not install or store the appliances where it will be exposed to the weather or to temperatures below freezing.
- 10) Make sure an appliance mounted on a tank is securely installed before operating it.
- 11) Read and observe all the important notices of the appliance.
- 12) If an extension cord is necessary, a cord with a proper rating should be used. A cord rated for less amperes or watts than the appliance rating may overheat. Care should be taken to arrange the cord so that it will not be tripped over or pulled.
- 13) This appliance has a polarized plug (one blade is wider than other). As a safety feature, this plug will fit in a polarized outlet only one way. If the plug does not fit fully in the outlet, reverse the plug. If it still does not fit, contact a qualified electrician. Never use with an extension cord unless plug can be fully inserted. Do no attempt to defeat this safety feature.

CAUTION: Pump is to be connected to a circuit that is protected by a Ground Fault Circuit Interrupter.

WARNING: To reduce the risk of electric shock, use only on portable self-contained fountains no larger than 5 feet in any dimension.

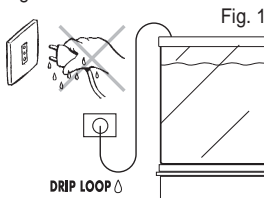

SAVE THESE INSTRUCTIONS

CONSIGNES DE SÉCURITÉ IMPORTANTES

MISE EN GARDE : Afin de se protéger contre les blessures, des mesures de sécurité de base doivent être observées, y compris les suivantes.

LIRE ET OBSERVER TOUTES, LES CONSIGNES DE SÉCURITÉ

DANGER - Pour éviter tout choc électrique, une grande prudence est de rigueur. Dans chacune des situations suivantes, ne pas essayer de réparer l'appareil soi-même: l'expédier au fabricant pour réparation ou le jeter.

1) **MISE EN GARDE:** Si la pompe à eau montre un quelconque signe de fuite d'eau anormale, la débrancher immédiatement de la prise de courant.

2) Examiner soigneusement l'appareil après l'installation. Il ne doit pas être branché s'il y a de l'eau sur les pièces qui ne doivent pas être mouillées.

3) Ne pas faire fonctionner un appareil défectueux, dont le cordon électrique ou la fiche sont endommagés, ou qui a été échappé ou abîmé d'une façon quelconque.

4) Afin d'éviter que l'appareil ou la prise de courant soient mouillés, installer le support pour aquarium et le bac à côté d'une prise de courant pour empêcher l'eau de dégoutter sur la prise. L'utilisateur devrait faire une boucle d'égouttement (fig. 1 DRIP LOOP) pour chaque cordon électrique branché d'un aquarium à une prise de courant. Une boucle d'égouttement est la partie du cordon se trouvant sous la prise de courant ou le raccord si une rallonge électrique est utilisée, afin d'empêcher l'eau de circuler le long du cordon électrique et d'être en contact avec la prise de courant. Si la fiche ou la prise de courant sont mouillées, NE PAS débrancher le cordon électrique. Débrancher d'abord le fusible ou disjoncteur qui fournit l'électricité à l'appareil et débrancher ensuite l'appareil en vérifiant qu'il n'y a pas d'eau dans la prise.

5) Une surveillance étroite est requise lorsque l'appareil est utilisé par des enfants ou en leur présence.

6) Pour éviter les accidents, ne pas toucher aux pièces mobiles ou chaudes comme les chauffe-eau, réflecteurs, ampoules, etc.

7) Toujours débrancher l'appareil quand il n'est pas utilisé, quand des pièces sont enlevées ou remplacées et avant l'entretien. Ne jamais tirer sur le fil pour débrancher l'appareil; prendre la fiche et débrancher l'appareil.

8) Ne pas utiliser un appareil pour un emploi autre que celui pour lequel il a été fabriqué. Les pièces non vendues ou non recommandées par le fabricant pourraient compromettre la sécurité de l'appareil.

9) Ne pas exposer cet appareil aux intempéries ou à une température en dessous de 0 °C.

10) Vous assurer qu'un appareil monté sur un aquarium est bien installé avant de le faire fonctionner.

11) Lire et observer tous les avis importants sur l'appareil.

12) Si une rallonge électrique est nécessaire, vous assurer qu'elle est d'un calibre adéquat. Un cordon électrique de calibre inférieur ou de moins d'ampères ou de watts que l'appareil peut surchauffer. Le cordon doit être placé de façon à éviter que quelqu'un trébuche ou le tire.

13) Cet appareil possède une fiche polarisée (une lame est plus large que les autres). Par mesure de sécurité, cette fiche s'insère dans une prise polarisée que dans un sens. Si la fiche n'entre pas complètement dans la prise, inverser la fiche. Si elle ne rentre toujours pas, contactez un électricien qualifié. Ne jamais utiliser une rallonge si la fiche peut être insérée complètement. Ne pas essayer de contourner ce dispositif de sécurité.

ATTENTION: La pompe doit être connectée à un circuit qui est protégé par un disjoncteur différentiel.

AVERTISSEMENT: Pour réduire le risque de choc électrique, utilisez uniquement le portable autonome fontaines ne dépassant pas 5 pieds dans n'importe quelle dimension.

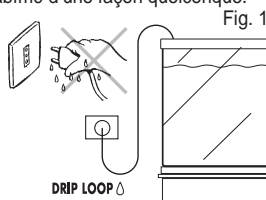

CONSERVER CES INSTRUCTIONS

EN

Dear client,
thank you to have chosen VOYAGER, the new stream pump for fresh and salt water aquariums. It has been made on the most recent technology with a high reliability, minimum maintenance and low energy consumption. It is characterized by a compact design and a powerful adjustable and 360° revolving flow, thanks to the rotation of the support of the pump in two ways. A strong magnetic support guarantees a perfect seal even to very dirty aquarium glass. Please, read carefully and save the following instructions to use in the best way your VOYAGER!

GENERAL SAFETY INSTRUCTIONS:

VOYAGER is made in conformity with the national and international security laws.

- 1) Check that the tension on the label of the pump corresponds to the tension of the electric network.
- 2) The pump can work only in water and it is only for indoor use.
- 3) Before connecting the pump to the electric network, check that the cable and the pump are not damaged.
- 4) The pump has a type Z cable link. The cable and the plug cannot be substituted or repaired; in case of damage of them substitute the entire pump.
- 5) **ATTENTION:** disconnect all the submersed electrical products before doing any maintenance to any appliance in the water or dipping the hands in the water; in case the plug or the electric outlet are wet, disconnect the general switch before disconnecting the electric supply cable.
- 6) The pump must not work without water to avoid damages to the motor.
- 7) The pump can be used in liquids or in environment with a temperature not higher than 35 °C / 95 °F.
- 8) The pump can be immersed up to a maximum depth of 1 meter, as indicated by the international symbol .
- 9) Avoid using the pump with corrosive and abrasive liquids.
- 10) Do not use the pump for uses different (i.e. in bathroom or other applications) to those for which it has been projected.
- 11) The pump has not been intended for people with handicap and children if they are not supervised by a person responsible for their safety.
- 12) Avoid closeness with blades, sharp objects or other magnets to prevent accidental injuries as the magnets of the support attract metal objects and other magnets with high force.
- 13) The magnets can provoke permanent damages to electronic devices and to other objects that are sensitive to magnetic field such as pacemakers, credit cards and keys: always keep them at least 30 cm (12 inches) distance.
- 14) The magnets could loose partially or completely their attracting power if exposed to temperature higher than 50°C (122 F).
- 15) To avoid that accidental drips wet the plug or the socket, make a loop with the cord under the socket level (see pic. 1).
- 16) Avoid taking the pump by the cord during the installation or maintenance.
- 17) Do not try to attach directly the 2 magnets of the support because the magnetic attraction is very high. Hold them only on the external sides paying attention to do not put your hands or fingers in between.

PUMP INSTALLATION: USE AND REGULATION

ATTENTION: before make the product functioning, verify that it is complete with all its parts. To install the pump, proceed as follows.

- 1) To avoid resonances and vibrations, do not put the pump in contact with the lateral surfaces nearby or at the bottom of the tank to avoid sand

or small stones to be sucked by the pump.

2) To connect the magnetic support to the pump, insert the pump into the staple overlapping the holes (pic. 3a). Insert the handle in the staple in the holes (pic. 3b), screwing it in so to keep the pump in place.

3) Clean the glass and position the pump inside the tank, submerging it completely. Pay attention that the upper part of the pump is positioned in the right way otherwise, if the water level decrease, the pump could suck air and make noise.

4) Attach the external magnetic support to the tank at a 10 cm (3.93 inches) distance from the centre of the internal support. Drag it until perceiving of the opposite magnetic force and position the centres of the 2 supports on the same axis.

ATTENTION: This operation, if made in a different way as described, can cause glass breakage and finger pinching as the attraction power of the magnets is very strong.

5) Turn the pump so that the flow is directed where desired (pic. 4), then secure the lateral handle tightly, so to keep the product in position. Then regulate the flow according with your aquarium exigencies turning the flow regulator in front of the pump (pic. 5). If it is completely open, it makes a direct and strong flow for hard corals, if it is more closed, it make a wider and softer flow for soft corals or plants.

6) Connect it to the electric network.

MAINTENANCE

For the periodic maintenance of the pump, first of all unplug the plug from the electric socket and then take the pump out of water.

Clean regularly the pump and the rotor. In case of very dirty or limestone or with a lot of detritus water, it is recommended a more frequent cleaning. Proceed in the following way: detach the pre-chamber from the pump (pic. 2G/F) and take out the rotor (pic. 2/E). Clean all the parts: the pre-chamber, the rotor, the impeller and their sits. Do not remove the dirt by hard means but using a soft brush with soap or vinegar. If, after that, the impeller makes too much noise, substitute it with a new one because it means that it worn out. Then assemble everything in the inverse order.

INSTRUCTIONS FOR THE CORRECT DISCHARGE OF THE PRODUCT ACCORDING TO EU DIRECTIVE 2002/96/EC

When used or broken, the product does not have to be discharged with the other waste. It can be delivered to the specific electric waste collection centres or to dealers who give this service. Discharge separately an electric tool avoid negative consequences for the environment and for the Health and allows to regenerate the materials so to have a great saving of energy and resources.

WARRANTY

This product is guaranteed against defects of materials and workmanship for a period of 3 years from the date of purchase, except the rotor. The warranty certificate must be filled in by the dealer and must accompany the pump if it is returned for reparation, along with the cash register receipt or similar document. The warranty covers the replacement of the defective parts. In case of improper use, tampering or negligence by the buyer or user, the guarantee is void and expires immediately. The guarantee is also void in absence of the cash register receipt or similar document. The expenses for shipping the pump to and from the factory, or the repair station, have to be paid by the buyer.

D

Sehr geehrte Kunde,
wir bedanken uns für Ihre Wahl. Die neue Strömungspumpe VOYAGER ist für Meer- und Süßwasser Aquarien geeignet. Die Hochtechnologie garantieren einen kraftvollen und regulierbaren Wasserstrahl. Die Besonderheit dieser Pumpe ist das innovative 360° Drehsystem für den Wasserströmung und die hohe Leistungen. Die VOYAGER Pumpen sind mit den neuesten technischen Kenntnissen entwickelt und verfügen über eine hohe Zuverlässigkeit mit einer einfachen Wartung und einem niedrigen Energieverbrauch. Für einen guten Verbrauch der Pumpe VOYAGER bitte, lesen Sie diese Anleitungen. Die Hinweise und Anleitungen müssen sorgfältig durchlesen und strikt befolgt werden.

SICHERHEITSVORSCHRIFTEN:

VOYAGER entspricht den aktuellen internationalen Sicherheitsnormen.

- 1) Kontrollieren Sie die auf der Pumpe aufgedruckte Spannung und sicherstellen, dass Sie mit der Netzspannung übereinstimmt. Die Stromzufuhr muss mit einer 30mA Reststromvorrichtung (RCD) ausgestattet sein.
- 2) Die Pumpe darf nur im Wasser verwendet sein und es ist für nur internen Gebrauch.
- 3) Nicht installieren wenn Kabel oder Pumpe in irgendeiner Weise defekt erscheinen.
- 4) Die Pumpe ist mit einem Z-Anschluss gebaut. Die Anschlussleitung dieses Gerätes kann nicht ersetzt werden; bei Beschädigung der Leitung sollte das Gerät vernichtet werden.
- 5) **ACHTUNG:** Vor jedem Eingriff an der Pumpe die Stromversorgung aller elektrischen, im Wasser eingetauchten Apparate abschalten.
- 6) Die Pumpe darf nicht Trockenlaufen.
- 7) Die Pumpe darf nur in Flüssigkeiten bis zu einer Temperatur von 35°C/95 °F verwendet werden.
- 8) Die Pumpe ist (wie vom Symbol  angegeben) bis zu einer maximalen Wassertiefe von 100 cm einsetzbar.
- 9) Die Pumpe darf nicht für andere Anwendungen verwendet sein.
- 10) Die Pumpe darf nicht in korrosiven Flüssigkeiten verwendet sein.
- 11) Die Pumpe darf ohne Aufsicht nicht von unfähigen Menschen und von Kindern benutzt werden.
- 12) Aufgrund der hohen magnetischen Zugkraft des Magnethalters ist er außer Reichweite von Kindern zu halten.
- 13) Die Magneten können bei elektronischen und anderen Geräten, die auf Magnetfelder empfindlich sind, wie z.B. Herzschrittmacher, Kreditkarten und Schlüssel, permanente Schäden verursachen: Halten Sie ihnen deshalb immer auf einer Distanz von mindestens 30 cm (12 inches)
- 14) Bei einem Temperatureinsatzbereich von 50°C (122° F) könnte der Magnet seine Zugkraft teilweise, wenn nicht sogar ganz, verlieren.
- 15) Zu Ihrer eigenen Sicherheit empfiehlt es sich, mit dem Netzkabel eine Tropfschleife zu bilden, die verhindert, dass evtl. am Kabel entlang laufendes Wasser in die Steckdose gelangt (Abb.1).
- 16) Das Kabel ist weder durchzuschneiden noch ist daran zu ziehen um die Stromspeisung zu unterbrechen.
- 17) Nur zur Verwendung in Räumen. Für aquaristische Einsatzbereiche.

INBETRIEBNAHME

Zur Installation von VOYAGER wird wie folgt vorgegangen:

ACHTUNG: Vor Anschluss des Geräts, vergewissern Sie sich der Unversehrtheit des Produkts.

- 1) Um Resonanzen oder Vibrationen zu vermeiden empfehlen wir die Pumpe so einzubauen, dass kein seitlicher Kontakt mit der Aquariumscheibe zustande kommt auch dann nicht, wenn sie senkrecht auf dem

Boden steht.

2) Um die Magnethalterung mit der Pumpe zu verbinden, die Pumpe in die Gabel einlegen, dabei die Öffnungen übereinander legen (Abb. 3a). Der Befestigungsgriff an der Gabel gegenüberliegend befestigen (Abb. 3b) und so anziehen, dass die Pumpe in ihrem Sitz gehalten wird.

3) Reinigen Sie die betroffene Stelle, bevor Sie den Magnethalter an der Aquariumsscheibe befestigen. Tauchen Sie die Pumpe vollständig ins Wasser ein und lassen Sie die, in der Pumpenkammer enthaltene, Luft entweichen indem Sie die Pumpe in Senkrechter Position halten.

4) Während man die Pumpe mit der inneren Halter mit einer Hand festhält, wird den äußeren Magnethalter in einem Abstand von ca. 10 cm (4 inches) von der Mitte der inneren Halter auf die Scheibe des Aquariums gesetzt und dann verschoben, bis die Anziehungskraft des entgegengesetzten Magneten spürbar wird. Verschieben Sie vorsichtig den externen Magnet-Saugnapfhalter so, dass die Zentren beider Magnethalter übereinstimmen und somit auf gleicher Achse liegen. **ACHTUNG:** Die Magneten dürfen nur wie beschreibt eingeführt werden, um Zerschlagen der Scheibe zu vermeiden.

5) Die Pumpe so ausrichten, dass der Wasserfluss in die gewünschte Richtung führt (Abb. 4), anschließend die Seitenbefestigung noch fester anziehen, damit das Produkt an seiner Position bleibt. Regulieren Sie den Fluss nach den Korallentyp (Abb. 5).

7) Schließen Sie den Netzstecker an.

PFLEGE UND WARTUNG

Zuerst anschließend Netzstecker der Pumpe ziehen. Die Pumpe gemäß Zeichnung zerlegen. Die Pumpe von den Halter befreien. Die Gehäusevorderseite abnehmen (Abb. 2G/F), dann den Rotor herausnehmen (Abb. 2E). Das Laufrad und seinen Sitz mit einer Weichen Bürste von allfälligen Kalkrückständen befreien ohne jedoch auf Reinigungsmittel oder Lösungsmittel zurückzugreifen.

Die verschiedenen Bestandteile in umgekehrter Reihenfolge wieder zusammenbauen. Sollte ein ungewöhnlicher Lärm hörbar und/oder auffälliger Nachlass der Leistungsstärke bemerkbar werden, entweder die Pumpe neu zu starten oder den Rotor wechseln.

ENTSORGUNG (nach RL2002/96/EC)

Gerät darf nicht dem normalen Hausmüll beigefügt werden, sondern muss fachgerecht entsorgt werden. Wichtig für Deutschland: Gerät über Ihre kommunale Entsorgungsstelle entsorgen. Entsorgung von Altgeräten: Wenn dieses Symbol eines durchgestrichenen Abfalleimers auf einem Produkt angebracht ist, unterliegt dieses Produkt der europäischen Richtlinie 2002/96/EC. Alle Elektro- und Elektronik-Altgeräte müssen getrennt vom Hausmüll über die dafür staatlich vorgesehenen Stellen entsorgt werden. Mit der ordnungsgemäßen Entsorgung des alten Geräts vermeiden Sie Umweltschäden und eine Gefährdung der persönlichen Gesundheit. Weitere Informationen zur Entsorgung des alten Geräts erhalten Sie bei der Stadtverwaltung, beim Entsorgungsamt oder in dem Geschäft, wo Sie das Produkt erworben haben.

GARANTIE

Wir garantieren für 36 Monate ab Kaufdatum (ausschließlich dem Rotor) für fehlerhaftes Material und Fabrikationsfehler. Im Garantiefall schicken Sie bitte das reklamierte Gerät mit der vom Händler ausgefüllten Garantiekarte und der datierten Kaufquittung oder Rechnung zu dem Händler ein. Mangelnde Pflege und unsachgemäße Behandlung haben einen Garantieverlust zur Folge. Die Garantie besteht im Austausch der schadhafte Teile. Die Kosten für Versand und die Rücksendung gehen zu Lasten des Käufers.

F

Chère Cliente, Cher Client,
MERCI d'avoir choisi VOYAGER, la nouvelle pompe de brassage pour aquariums d'eau de mer et d'eau douce. VOYAGER est un produit technologiquement avancé, caractérisé par sa grande fiabilité ses performances élevées, une consommation énergétique très réduite ainsi qu'une manutention très simple. Son jet d'eau réglable et très puissant est orientable par son système de rotation permettant de diriger le flux à 360°. Veuillez lire attentivement et conserver ces instructions afin d'utiliser votre Voyager au mieux.

NORMES DE SECURITE

La pompe VOYAGER est conforme aux normes de sécurité nationales et internationales. Pour votre sécurité et pour préserver l'intégrité du produit, nous vous demandons de bien vouloir lire attentivement les informations suivantes, que nous avons rapporté.

1) Veuillez vérifier que la tension indiquée sur l'étiquette de la pompe corresponde bien à celle de votre réseau électrique. Cet appareil électrique doit être alimenté par l'intermédiaire d'un disjoncteur différentiel (dit de sécurité) avec un seuil de déclenchement inférieure ou égal à 30mA.

2) La pompe peut fonctionner uniquement immergée dans l'eau et exclusivement à l'intérieur (de la maison). La pompe ne doit pas fonctionner sans eau pour éviter d'endommager le moteur.

3) Avant de connecter l'appareil électrique au réseau, veuillez vérifier que le câble d'alimentation ne soit pas endommagé.

4) La pompe est construite avec une liaison électrique de type «Z». Le câble et la prise ne peuvent être ni remplacés ni réparés. En cas de dommages du câble ou de la prise, il est nécessaire de remplacer toute la pompe.

5) **ATTENTION** : déconnecter tous les appareils électriques immergés avant une quelconque manutention dans l'eau. Si la prise de courant est mouillée ou humide, déconnecter l'interrupteur général avant de débrancher la prise.

6) La pompe peut être utilisée dans des liquides ou des ambiances dont les températures ne dépassent pas 35°C/95°F.

7) La pompe peut être plongée dans l'eau jusqu'à une profondeur maximum de 1 m, comme indiqué sur le symbole .

8) Ne pas faire fonctionner la pompe avec des liquides corrosifs et abrasifs.

9) Ne pas utiliser l'appareil pour des applications différentes de celles pour lesquelles il a été conçu. Pour l'utilisation des différents s'il vous plaît contactez votre revendeur.

10) Cet appareil n'a pas été conçu pour une utilisation par des personnes (y compris des enfants) ayant une capacité physique, sensorielle ou mentale réduite, sauf en cas de surveillance par une tierce personne responsable de leur sécurité. S'assurer que les enfants ne touchent pas cet appareil.

11) Pour ne pas se blesser, éviter d'approcher accidentellement des lames, des objets pointus ou d'autres aimants près des aimants du support. Ces aimants attirent fortement les objets métalliques ou les autres aimants.

12) Les aimants peuvent endommager définitivement les appareils électroniques ainsi que d'autres objets sensibles aux champs magnétiques comme les stimulateurs cardiaques, les cartes de crédit et de touches: garder toujours une distance minimale de 30 cm.

13) Les aimants peuvent perdre toute ou partie de leur attraction s'ils sont maintenus à une température supérieure à 50°C (122°F).

14) Ne pas essayer d'unir directement les deux aimants du support car l'attraction entre les deux est très forte. Prenez les donc seulement aux bords en faisant attention à ne pas mettre les doigts ou la main entre les deux.

15) Pour éviter que des gouttes d'eau coulent le long du câble électrique et mouillent la prise de courant ou la prise murale, nous conseillons d'effectuer une boucle du câble en-dessous du niveau de la prise de courant (fig. 1).

16) Ne pas tirer la pompe par le câble d'alimentation pour la déplacer ou la soulever durant l'installation ou l'entretien.

INSTALLATION - UTILISATION ET REGLAGES

Veuillez procéder comme suit pour l'installation de la pompe:

ATTENTION : avant de mettre le produit en fonction, veuillez vérifier l'intégrité de tous les composants.

- 1) Pour éviter les résonances et vibrations, ne pas positionner la pompe en contact ou à proximité des surfaces latérales ou dans le fond du bac, pour éviter également que le sable ou le gravier dans l'aquarium soient aspirés par la pompe.
 - 2) Pour connecter le support magnétique à la pompe, insérer la pompe dans la fourche en faisant en sorte que les trous se trouvent sur le dessus (fig. 3a). Insérer la poignée de fixation sur la fourche au niveau de ces derniers (fig. 3b) en la vissant de manière à tenir la pompe dans son logement.
 - 3) Nettoyer la vitre de l'aquarium et le lieu de la pompe dans la cuve, complètement immergeant dans l'eau. Veillez contrôler au fin que le haut de la pompe soit installée correctement. Sinon, si le niveau d'eau devait réduire, la pompe pourrait aspirer l'air et donc générer du bruit.
 - 4) En tenant la pompe, appuyer au verre extérieur l'aimant à une distance de 10 cm du centre du support/aimant interne. Alors faire glisser le même avec soin jusqu'à percevoir la force magnétique opposé pour le positionner sur le même axe magnétique de quel intérieure.
 - 5) Déplacer le support jusqu'à la force magnétique opposée puis positionner le support au centre des deux supports dans le même axe.
- ATTENTION :** Étant donné la grande force d'attraction des aimants, cette opération doit être fait comme conseillé au fin d'éviter le risque de casser le verre de l'aquarium ou de se pincer les doigts.
- 6) Orienter la pompe de sorte que le flux soit dirigé à l'endroit souhaité (fig. 4) puis fixer plus fermement la poignée latérale afin de maintenir le produit en position. Puis ajuster le débit en fonction des besoins de votre aquarium en tournant la bague de réglage placé en face de la pompe (fig. 5). Si les trous sont complètement ouverts, l'écoulement est direct et plus fort pour les coraux durs. S'ils sont un peu fermés, le débit est plus gros et plus léger pour les coraux mous ou les plantes.
 - 7) Brancher la prise de courant.

ENTRETIEN

Avant d'effectuer un entretien périodique de la pompe, il est nécessaire de débrancher la prise de courant et de retirer entièrement la pompe de l'aquarium. Nettoyer régulièrement la pompe et le rotor.

En cas d'eau très calcaire ou très chargée, un nettoyage plus fréquent est conseillé. Procéder comme suit: déposer la pré-chambre de la pompe (fig. 2/G/F) et retirer le rotor (fig. 2/E). Rincer l'ensemble sous l'eau courante. Ne pas utiliser des objets pointus pour enlever des incrustations éventuelles mais utiliser plutôt une petite brosse souple avec du savon ou du vinaigre. L'usure du rotor peut rendre la pompe plus bruyante, il est donc conseillé de le remplacer dans ce cas. Assembler la pompe dans l'ordre inverse du démontage.

INSTRUCTIONS POUR LA DÉCHARGE CORRECTE DU PRODUIT SELON L'EU 2002/96/EC DIRECTIF

Cet appareil ne doit pas être jeté dans les poubelles domestiques mais dans les conteneurs spécialement prévus pour ce type de produits. Une fois utilisé ou cassé, le produit ne doit pas être déchargé avec l'autre perte. Il peut être livré aux centres de rebut électriques spécifiques de collection ou aux distributeurs qui donnent ce service. La décharge séparément un outil électrique évitent des conséquences négatives pour l'environnement et pour la santé et laissent régénérer les matériaux ainsi pour avoir une grande économie d'énergie et des ressources.

GARANTIE

Ce produit, à l'exclusion du rotor, est garanti pendant une période de 3 ans à compter de la date de l'achat, contre les défauts de matériau et de fabrication. Le certificat de garantie doit être rempli dans toutes ses parties par le revendeur et devra accompagner l'appareil s'il est restitué pour la réparation, avec le ticket de caisse ou autre titre d'achat équivalent. La garantie consiste dans le remplacement des pièces défectueuses. En cas d'utilisation incorrecte, de manipulation ou de négligence de la part de l'acheteur ou de l'utilisateur, la garantie s'annule et perd son effet immédiatement. D'autre part, la garantie s'annule également en cas d'absence du ticket de caisse ou d'un titre d'achat équivalent. Les frais d'expédition et de renvoi sont à la charge de l'acheteur.

I

Gentile Cliente, grazie per aver scelto VOYAGER l'ultima generazione di pompe di movimento per tutti gli acquari sia di acqua dolce che marini. VOYAGER è un prodotto tecnologicamente avanzato, caratterizzato da un grande affidabilità ed elevate prestazioni, basso consumo energetico, minima necessità di manutenzione. Il suo potente flusso è regolabile e completamente orientabile a 360° grazie alla completa rotazione del supporto magnetico che, inoltre, garantisce una perfetta tenuta anche con vetri molto sporchi. Per poter apprezzare al meglio le qualità e le peculiarità di questo prodotto Le chiediamo cortesemente di leggere e seguire attentamente le seguenti istruzioni.

NORME DI SICUREZZA:

VOYAGER è conforme alle norme di sicurezza nazionali ed internazionali. Per la Vostra sicurezza e per mantenere l'integrità del prodotto, Vi chiediamo cortesemente di leggere attentamente le seguenti indicazioni.

- 1) Controllare che la tensione riportata sull'etichetta della pompa corrisponda alla tensione di rete. L'apparecchio deve essere alimentato attraverso un interruttore differenziale (salvavita), la cui corrente nominale sia inferiore o uguale a 30 mA.
- 2) La pompa può funzionare solo sommersa in acqua ed è esclusivamente per uso interno. La pompa non deve funzionare senz'acqua per evitare danni al motore.
- 3) Prima di collegare l'apparecchio alla rete controllare che il cavo e la pompa non risultino in qualche modo danneggiati.
- 4) La pompa è costruita con un collegamento di tipo Z. Il cavo e la spina non possono essere sostituiti o riparati; in caso di danneggiamento sostituire l'intero apparecchio.
- 5) **ATTENZIONE:** scollegare tutti gli apparecchi elettrici sommersi prima di eseguire qualsiasi tipo di manutenzione nell'acqua; nel caso in cui la spina di connessione o la presa di corrente fossero bagnate, disinserire l'interruttore generale prima di staccare il cavo d'alimentazione.
- 6) La pompa può essere utilizzata in liquidi o in ambienti con temperatura non superiore ai 35°C / 95°F.
- 7) La pompa può essere immersa nell'acqua fino alla profondità massima di 1 m, come indicato nel simbolo .
- 8) Evitare di far funzionare la pompa con liquidi corrosivi ed abrasivi.
- 9) Non utilizzare l'apparecchio per scopi diversi da quelli per i quali è stato realizzato. Per qualsiasi utilizzo differente, si prega di contattare il rivenditore.
- 10) Questo dispositivo non è progettato per essere utilizzato da persone (inclusi bambini) con ridotte capacità fisiche, sensoriali e mentali a meno che non siano supervisionati ed istruiti da persone responsabili per la loro sicurezza. Assicurarsi che i bambini non tocchino il dispositivo.
- 11) Evitare di avvicinarsi a lame o ad oggetti taglienti, o ad altri magneti per evitare ferite accidentali poiché i magneti del supporto attraggono oggetti metallici ed altri magneti con una forza elevata.
- 12) I magneti possono provocare danni permanenti ad apparecchi elettronici e ad altri oggetti sensibili al campo magnetico, come pacemaker cardiaci, carte di credito e chiavi: mantenere sempre una distanza di almeno 30 cm (12 inches).
- 13) I magneti potrebbero perdere parte o tutta la loro energia di trazione se conservati ad una temperatura superiore a 50°C (122°F).
- 14) Non cercare di unire direttamente le due calamite del supporto in quanto l'attrazione tra le due è molto alta, afferrarle quindi solo ai lati facendo attenzione a non frapporre la mano o le dita tra le superfici di contatto.
- 15) Per evitare che accidentali gocciolamenti bagnino la spina o la presa di corrente, realizzare con il cavo un'ansa sotto il livello della presa (fig. 1).
- 16) Evitare di sollevare la pompa dal cavo di alimentazione durante l'installazione e la manutenzione.

INSTALLAZIONE - USO E REGOLAZIONE

Per installare questo prodotto è necessario procedere come segue:

ATTENZIONE: prima di mettere in funzione il prodotto, verificare l'integrità di

tutte le sue parti.

1) Per evitare risonanze e vibrazioni, evitare di porre la pompa in contatto con le superfici laterali vicino o sul fondo della vasca, per evitare inoltre che sabbia o pietrisco in acquario vengano risucchiati dall'aspirazione della pompa.

2) Per collegare il supporto magnetico alla pompa, inserire la pompa nella forcilla sovrapponendone i fori (fig. 3a). Inserire la manopola di fissaggio sulla forcilla in corrispondenza degli stessi (fig. 3b) avvitandola in modo da tenere in sede la pompa.

3) Pulire il vetro e posizionare la pompa nella vasca immergendola completamente nell'acqua. Fare attenzione che la parte superiore della pompa sia collocata in modo corretto altrimenti, se il livello dell'acqua dovesse scendere, la pompa potrebbe aspirare aria e perciò provocare rumore.

4) Tenendo la pompa, appoggiare al vetro esterno il magnete ad una distanza di 10 cm (3.93 inches) dal centro del supporto/magnete interno. Quindi trascinarlo con attenzione fino a percepire la forza magnetica opposta e posizionarlo sullo stesso asse magnetico di quello interno.

ATTENZIONE: Data la forte forza attrattiva del magnete, tale operazione deve essere fatta nel modo consigliato altrimenti si potrebbe rompere il vetro della vasca o pizzicarsi le dita.

5) Orientare la pompa in modo che il flusso sia indirizzato dove desiderato (fig. 4) e fissare più saldamente la manopola laterale per mantenere il prodotto in posizione. Quindi regolare il flusso secondo le esigenze del Vostro acquario girando la ghiera di regolazione posta nel fronte della pompa (fig. 5). Se i fori sono completamente aperti, il flusso è diretto e più forte per i coralli duri. Se sono leggermente chiusi, il flusso è più largo e lieve per i coralli molli o le piante.

6) Inserire la spina nella presa di corrente.

MANUTENZIONE

Per eseguire la manutenzione periodica della pompa è necessario innanzitutto staccare la spina dalla presa di corrente elettrica e poi estrarre la pompa completamente dall'acqua. Pulire regolarmente e con cura la pompa ed il rotore. In caso di acqua molto calcarea o con molti residui, si consiglia una pulizia più frequente.

Procedere quindi nel modo seguente: togliere il frontalino e precamera (fig. 2G/F) dalla pompa ed estrarre l'assieme rotore (fig. 2E). Pulire accuratamente con acqua corrente tutti i componenti della pompa con particolare attenzione al gruppo rotore e alla sua sede. Non usare oggetti duri per togliere eventuali incrostazioni ma uno spazzolino morbido con sapone o aceto. Riasssemblare tutto in ordine inverso.

AVVERTENZE PER IL CORRETTO SMALTIMENTO DEL PRODOTTO AI SENSI DELLA DIRETTIVA EUROPEA 2002/96/EC

Alla fine della sua vita utile, il prodotto non deve essere smaltito insieme ai rifiuti urbani. Può essere consegnato presso gli appositi centri di raccolta differenziata predisposti dalle amministrazioni comunali, oppure presso i rivenditori che forniscono questo servizio. Smaltire separatamente un elettrodomestico consente di evitare possibili conseguenze negative per l'ambiente e per la Salute derivante da un suo smaltimento inadeguato e permette di recuperare i materiali di cui è composto, al fine di ottenere un importante risparmio energetico e di risorse.

GARANZIA:

Questo prodotto, escluso il rotore, è garantito per un periodo di 3 anni dalla data di acquisto, da difetti di materiale e lavorazione. Il certificato di garanzia deve essere compilato in ogni sua parte dal rivenditore, e dovrà accompagnare l'apparecchio nel caso in cui venga restituito per la riparazione, assieme allo scontrino fiscale o equivalente. La garanzia consiste nella sostituzione delle parti difettose. In caso di uso improprio, manomissione o negligenza da parte dell'acquirente o utente, la garanzia è nulla e decade immediatamente. La garanzia è inoltre nulla in caso di mancanza dello scontrino fiscale d'acquisto o equivalente. Le spese di spedizione e rinvio sono a carico dell'acquirente.

ES

Estimado cliente,
GRACIAS por elegir VOYAGER, la nueva bomba de circulación para acuarios marinos y de agua dulce. VOYAGER es un producto tecnológicamente avanzado, que se caracteriza por una alta fiabilidad y un alto rendimiento, bajo consumo de energía, mínimos requisitos de mantenimiento. Su potente caudal es regulable y totalmente ajustable a 360° gracias a la rotación completa del soporte magnético que, además, asegura un sellado perfecto también con vidrios muy sucios. Para apreciar mejor las cualidades y características de este producto, le pedimos que tenga a bien leer y seguir las instrucciones a continuación detalladas.

NORMAS DE SEGURIDAD:

VOYAGER es conforme a las normas de seguridad nacionales e internacionales.

1) Verificar que la tensión CA nominal indicada en la etiqueta de datos técnicos del producto coincida con la de la red eléctrica local. El aparato tiene que ser conectado a un interruptor diferencial (cortacircuitos), cuya corriente nominal sea inferior o igual a 30mA.

2) La bomba se puede utilizar solo sumergida en agua y es solamente para uso interno. La bomba no debe funcionar sin agua para evitar daños en el motor.

3) Antes de poner en funcionamiento el aparato, verificar la integridad de todas sus partes, sobre todo comprobar que el cable y la bomba no están dañados de ninguna manera.

4) La bomba tiene una conexión de tipo Z. El cable y el conector no puede ser sustituido o reparado en caso de daños a sustituir toda la unidad.

5) **ATENCIÓN:** Antes de intervenir en la bomba, hay que desconectar siempre la alimentación. Para reducir los riesgos de shock accidentales, mantener secas todas las conexiones.

6) La bomba no puede funcionar en seco o con líquidos con temperatura superior a 35°C / 95°F.

7) La bomba puede sumergirse en el agua hasta la profundidad máxima de 1 m, tal y como se indica en el símbolo .

8) Evitar el utilizo de la bomba en líquidos corrosivos y abrasivos.

9) No utilizar el aparato para aplicaciones diferentes de las por las cuales ha sido realizado. Para cualquier otro uso, por favor, póngase en contacto con su distribuidor.

10) El aparato no puede ser utilizado por personas con discapacidad y por niños sin vigilancia. Tenga cuidado que los niños no tocan el aparato.

11) Evitar de acercarse a objetos afilados o a otros imanes para evitar heridas accidentales porque los imanes atraen objetos metálicos y otros imanes con una fuerza bastante elevada.

12) Los imanes pueden provocar daños permanentes a aparatos electrónicos y a otros objetos sencillos al campo magnético, como los pacemaker cardíacos, tarjetas de créditos y llaves: mantener una distancia por lo menos de 30 cm (12 inches).

13) Los imanes pueden perder parte o toda la energía de tracción si se conservan a una temperatura superior a 50°C (122°F).

14) No intente combinar directamente los dos imanes, porque que la atracción entre los dos es muy alta, entonces simplemente agarrar la partes, teniendo cuidado de no interponer su mano o los dedos entre las superficies de contacto.

15) Al conectar la bomba en la toma de corriente, el punto más bajo del cable tiene que encontrarse por debajo del la toma de corriente, al fin de evitar que gotas de agua presentes en el cable puedan entrar accidentalmente en el enchufe (Fig.1).

16) No cortar el cable de alimentación y no tirar el mismo para quitar la alimentación.

INSTALACIÓN - USO Y REGULACIÓN

Para la instalación de la bomba Voyager se recomienda proceder de la siguiente manera:

ATENCIÓN: antes de poner en funcionamiento el producto verificar la integridad de todas las partes componentes del mismo.

- 1) Para prevenir resonancias o vibraciones, se aconseja evitar de posicionar la bomba en contacto con las superficies laterales adyacentes a la misma, o bien, en el fondo del acuario donde podría aspirar arenilla o bien pequeñas piedras.
 - 2) Para conectar el soporte magnético a la bomba, introducir la bomba en la horquilla superponiendo los orificios (fig. 3a). Introducir el pomo de fijación en la horquilla correspondiente (fig. 3b) enroscándolo para mantener la bomba en su lugar.
 - 3) Limpiar el cristal del acuario y posicionar la bomba dentro del mismo sumergiéndola completamente en el agua. Prestar atención que la parte superior de la bomba este colocada de modo correcto, de otro modo, si el nivel del agua descendiese la misma podría aspirar aire y provocar ruido.
 - 4) Apoyar suavemente el soporte magnético externo sobre el cristal del acuario a una distancia de alrededor 10 cm (3.93 inches) del centro del soporte interno arrastrándolos hasta percibir la fuerza magnética.
- CUIDADO:** debido a la fuerte fuerza de atracción del otro imán. Esta operación debe ser efectuada en el modo aconsejado, de otro modo, podría romperse el vidrio del acuario o bien provocarse lesiones en los dedos de la mano.
- 5) Orientar la bomba para que el flujo sea dirigido donde se desea (fig. 4), luego fijar con mayor firmeza el pomo lateral para mantener el producto en su lugar. Luego regular el caudal de agua según las particulares exigencias de vuestro acuario haciendo girar el anillo de regulación situado en la parte frontal de la bomba (fig. 5). En caso de que los orificios estuviesen completamente abiertos, el flujo de agua será directo y más fuerte para los corales duros. Si los mismos se encuentran ligeramente cerrados, el flujo será más amplio y leve para aquellos corales más blandos o bien las plantas acuáticas.
 - 6) Conectar el aparato a la corriente eléctrica.

MANTENIMIENTO

Antes de cualquier intervención de manutención y antes de sumergir las manos en el agua, desconectar siempre de la corriente eléctrica todos los aparatos eléctricos sumergidos en la misma. Limpiar regularmente la bomba, el rotor y su compartimiento. En presencia de agua con una evidente dureza, se aconseja limpiar la misma con más frecuencia. Los pasos a seguir son: Sacar el prefiltro de la bomba (fig.2/G/F). Sacar el rotor (fig.2/E). Limpiar todas las partes con agua limpia. No usar detergentes u otros productos químicos de limpieza. No utilice objetos duros sino un cepillo blando con un poco de vinagre para quitar las incrustaciones. El desgaste del rotor puede causar un leve ruido. Si después de la limpieza la bomba sigue provocando ruido le aconsejamos sustituir el rotor. Montar los componentes de nuevo efectuando las operaciones en sentido contrario.

CÓMO DESHACERSE DE APARATOS ELÉCTRICOS Y ELECTRÓNICOS VIEJOS

Si en un producto aparece el símbolo de un contenedor de basura tachado, significa que éste se acoge a la Directiva 2002/96/EC. Todos los aparatos eléctricos o electrónicos se deben desechar de forma distinta del servicio municipal de recogida de basura, a través de puntos de recogida designados por el gobierno o las autoridades locales. La correcta recogida y tratamiento de los dispositivos inservibles contribuye a evitar riesgos potenciales para el medio ambiente y la salud pública. Para obtener más información sobre cómo deshacerse de sus aparatos eléctricos y electrónicos viejos, póngase en contacto con su ayuntamiento, el servicio de recogida de basuras o el establecimiento donde adquirió el producto.

GARANTÍA

Este aparato, excluido el rotor, está garantizado por un periodo de 3 años desde la fecha de compra, contra defectos de materiales y de fabricación. El certificado de garantía debe ser rellenado por el vendedor y tendrá que acompañar el aparato, junto con el ticket o recibo fiscal comprobante la fecha de compra. La garantía consiste en la sustitución de las partes defectuosas. La bomba tiene que ser protegida y la garantía no es válida contra eventuales daños causados por manipulaciones o negligencias por parte del comprador. Además la garantía no es válida en caso de falta del ticket o recibo fiscal. Los gastos de expedición para el envío y restitución son a cargo del comprador.

P

Prezado Cliente, obrigado por escolher VOYAGER, a última geração de bombas de circulação para aquários de água doce ou marinhos. VOYAGER é um produto tecnologicamente avançado, caracterizado pela alta confiabilidade e alto desempenho, baixo consumo de energia e requisitos mínimos de manutenção. O poderoso fluxo é totalmente ajustável a 360°, graças à completa rotação por meio dos magnetos, que também assegura uma vedação perfeita mesmo com os vidros sujos. A fim de melhor aproveitar as qualidades e peculiaridades deste produto, pedimos que leia e siga atentamente as instruções.

INSTRUÇÕES GERAIS DE SEGURANÇA:

VOYAGER está em conformidade com as leis de segurança nacionais e internacionais.

- 1) Certifique-se que a tensão no rótulo da bomba é adequada à tensão da rede elétrica.
- 2) A bomba só pode trabalhar dentro da água e é somente para uso interno.
- 3) Antes de ligar a bomba à rede elétrica, certifique-se que o cabo ou a bomba não estão danificados.
- 4) A bomba tem uma ligação do Tipo Z. O cabo ou o plugue não podem ser reparados ou substituídos. Em caso de avaria, substitua a bomba por completo.
- 5) **ATENÇÃO:** Desligue todos os componentes elétricos que estejam imersos antes de fazer qualquer manutenção em qualquer aparelho que esteja dentro do aquário, ou antes de mergulhar as mãos na água por qualquer razão; no caso do plugue ficar molhado, desligue a rede elétrica antes de tocar no cabo.
- 6) A bomba não pode trabalhar sem água, a fim de evitar danificar o motor.
- 7) A bomba só pode ser utilizada em líquidos ou ambientes com temperaturas inferiores a 35°C.
- 8) A bomba pode ser imersa na água até a profundidade máxima de 1 m, tal como indicado no símbolo .
- 9) Não utilize a bomba para aplicações para as quais não foi projetada.
- 10) Evite utilizar a bomba com líquidos corrosivos ou abrasivos.
- 11) Crianças ou pessoas portadoras de deficiências devem ser supervisionados por alguém responsável pela sua segurança quando da utilização desta bomba.
- 12) Evite aproximação com laminas, objetos pontiagudos ou magnéticos para evitar acidentes, pois os magnetos do suporte atraem objetos de metal e outros magnetos com bastante força.
- 13) Os magnetos podem provocar danos permanentes em equipamentos eletrônicos e a outros objetos que sejam sensíveis a campos magnéticos como marca-passos, cartões de crédito e chaves: mantenha-os a pelo menos 30 cm de distância.
- 14) Os magnetos podem perder parcial ou totalmente o seu poder de atração se expostos a temperaturas maiores do que 50°C.
- 15) Para evitar que gotas de água cheguem acidentalmente até o plugue, faça uma volta no cabo abaixo do nível da tomada (fig. 1).
- 16) Evite pegar na bomba pelo cabo.
- 17) A bomba só pode ser utilizada para as aplicações descritas e apenas no interior do aquário.

INSTALAÇÃO DA BOMBA: UTILIZAÇÃO E REGULAGEM

Proceda como descrito em seguida para instalar a bomba:

ATENÇÃO: Antes de colocar os equipamentos em funcionamento certi-

fique-se da integridade de todas as peças.

1) Para evitar ressonância e vibração, evite colocar a bomba em contato com as superfícies laterais ou no fundo do aquário para evitar que areia ou cascalho do aquário sejam sugados pela bomba.

2) Para ligar o suporte magnético à bomba, introduzir a bomba na forquilha sobrepondo-lhe os furos (fig. 3a). Inserir o cabo de fixação na forquilha em correspondência com o mesmo (fig. 3b) apertando de modo a fixar a bomba na sua base.

3) Limpe o vidro e coloque a bomba no tanque totalmente imersa em água. Tenha cuidado para que a parte superior da bomba seja colocada corretamente. Caso contrário, se o nível de água baixar, a bomba pode sugar ar e causar ruído.

4) Fixe o suporte magnético exterior no aquário a uma distância de 10 cm do centro do suporte interior. Arraste-o até perceber que as forças magnéticas opostas estão firmes e centralize os dois suportes.

ATENÇÃO: Dada a grande força atrativa do ímã, isto deve ser feito cuidadosamente, para evitar a quebra do vidro do aquário ou que você venha a prender seus dedos.

5) Orientar a bomba de forma que o fluxo seja direcionado para onde pretendido (fig. 4) e depois fixar mais firmemente o cabo lateral, para manter o produto em posição. Ajuste o fluxo de acordo com as necessidades do seu aquário, girando o ajuste do anel colocado na frente da bomba (fig. 5). Se os furos ficarem totalmente abertos, o fluxo é direto e mais forte para corais duros. Se ficarem mais um pouco fechados, o fluxo é maior e mais leve, para corais moles ou plantas.

7) Ligue a bomba à rede elétrica.

MANUTENÇÃO

Para a manutenção periódica da bomba, desligue o plugue da rede elétrica e depois retire a bomba.

Limpe regularmente a bomba e o rotor. Em caso de muita sujeira ou muitos detritos, recomendamos limpeza mais freqüente.

Prossiga da seguinte forma: Retire a pré-câmara da bomba (fig. 2/G/F) e o rotor (fig. 2/E). Limpe cuidadosamente com água corrente todos os componentes da bomba, com especial atenção para o rotor e seu alojamento. Não retire a sujeira usando objetos duros. Use uma escova macia com sabão ou vinagre (para desfazer detritos sólidos - de calcário ou outros). Monte tudo na ordem inversa.

INSTRUÇÕES PARA DESCARTE DO PRODUTO ELECTRICO

Se usada ou quebrada, esta bomba não pode ser descartada como lixo comum. Verifique a legislação vigente e procure centros apropriados para descartar a bomba, ou devolve-a ao revendedor. Descarte separadamente qualquer component elétrico para não causar danos ao ambiente. Procure centros de reciclagem desse tipo de material.

GARANTIA

Este produto é totalmente coberto pela lei do consumidor vigente. A garantia do produto só será cumprida pelo revendedor ou importador no caso de apresentação de nota fiscal comprobatória da compra que prove que o material comprado está no prazo de garantia de 3 anos da data da compra. O rotor da bomba não possui garantia. A garantia não será dada a produtos em que se prove mal uso, danos intencionais – como a alteração nas suas características originais ou o corte do plugue de tomada, retirada de qualquer dos componentes do plugue ou corte do próprio cabo de energia da bomba. quando adquirir a bomba, peça ao revendedor ou importador para desmontá-la e verificar o estado do rotor.

RU

Уважаемый клиент, спасибо, что Вы выбрали новую перемешивающую помпу VOYAGER для пресноводных и морских аквариумов. Производительность от 3000 до 6000 литров в час. Главной особенностью этой помпы является инновационная система вращения на 360°, благодаря которой можно распределять водный поток четырьмя способами. Помпа VOYAGER сделана по новой технологии, с высокой надежностью, минимальным обслуживанием и низким расходом энергии. Пожалуйста, внимательно прочитайте и сохраните следующие инструкции, чтобы использовать наилучшим образом вашу помпу VOYAGER.

ОБЩИЕ ИНСТРУКЦИИ БЕЗОПАСНОСТИ:

Помпа VOYAGER - соответствует законам национальной и международной безопасности.

- 1) Проверьте, что напряжение на ярлыке помпы соответствует напряжению в электрической сети.
- 2) Помпа может работать только в воде и она для только внутреннего применения.
- 3) Перед подсоединением помпы к электрической сети, проверьте, что кабель и корпус помпы не повреждены.
- 4) К помпе присоединен кабель типа Z. Кабель и штепсель нельзя заменить или восстановить; в случае повреждения их заменяют вместе с помпой.
- 5) **ВНИМАНИЕ:** отсоедините все электрические приборы перед выполнением любых манипуляций с любым прибором в воде, или погружением рук в воду; в случае, если штепсель или электрический выход влажные, отключите общий выключатель электрического питающего кабеля.
- 6) Помпа не должна работать без воды, чтобы избежать повреждения двигателя.
- 7) Помпа может использоваться в жидкостях или в окружающей среде с температурой не выше чем 35°C/95 °F.
- 8) Максимальная глубина погружения помпы в воду составляет 1 м, что указано символом $\frac{1}{m}$.
- 9) Не используйте помпу для работ, отличных от тех, для которых она была спроектирована, например, в ванной.
- 10) Избегайте использование помпы с коррозионными и жесткими жидкостями.
- 11) Помпа не была спроектирована для использования людьми с недостатками и детьми, если они не контролируются человеком, ответственным за их безопасность.
- 12) Не приближайте помпу к лезвиям, острым объектам или магнитам, чтобы предотвратить случайные повреждения, поскольку магниты держателей притягивают металлические объекты и другие магниты с высокой силой.
- 13) Магниты могут вызвать повреждения электронных устройств и других объектов, которые являются чувствительными к магнитному полю, типа кардиостимуляторов, кредитных карточек и магнитных ключей: всегда держите их на расстоянии, по крайней мере, 30 см (12 дюймов).
- 14) Магниты могут потерять частично или полностью свою мощность притяжения, если их эксплуатировать при температуре выше чем 50°C (122°F).
- 15) Чтобы избежать попадания случайных капель на штепсель или в розетку, сделайте петлю из шнура ниже уровня розетки (рис. 1).
- 16) Избегайте брать помпу за шнур во время ее установки или обслуживания.

УСТАНОВКА ПОМПЫ: ИСПОЛЬЗОВАНИЕ И РЕГУЛИРОВКА

Установка помпы: **ВНИМАНИЕ:** перед началом работы, проверьте

целостность всех ее частей.

- 1) Чтобы избежать резонансов и колебаний, следите чтобы помпа не контактировала с боковыми поверхностями или дном резервуар.
- 2) Для соединения магнитного держателя и насоса, следует подключить насос к вилке (рис. 3а) располагая отверстия одно над другим (рис. 3б). Присоединить ручка крепления на вилку, закручивая это таким образом, чтобы насос находился в гнезде.
- 3) Очистите стекло. Погрузите полностью помпу в воду и поверните ее в вертикальное положение, чтобы выпустить воздух из отсека ротора.
- 4) Опираясь на внешний держатель на расстоянии 10 см. (3,93 дюйма) от центра внутреннего держателя, следует с осторожностью его подтянуть до момента получения противодействующей магнитной силы. Внимание: магнитный держатель обладает большой силой притяжения, таким образом, в случае крепления внешнего магнита напрямую к внутреннему, может быть риск того, что стекло может разбиться, что обуславливает риск возможных порезов.
- 5) Расположить насос таким образом, чтобы поток был направлен в необходимом направлении и как можно крепче зафиксировать боковые ручка для крепления установки в должном положении (рис. 4-5).
- 6) Затем соедините с электрической сетью.

ОБСЛУЖИВАНИЕ

Для периодической чистки помпы, прежде всего отключите штепсель от розетки и только потом берите помпу. Чистите регулярно помпу и ротор. В случае очень грязной, или кальцинированной, или с большим количеством детрита воды, рекомендуется более частая чистка. Делайте это следующим образом: отделите предотсек (рис. 2G/F) от помпы и выньте ротор (рис. 2E). Очистите все части: предотсек, ротор, импеллер и их посадочные места. Не удаляйте грязь твердыми средствами, используйте мягкую щетку с мылом или уксусом. Если, после этого, импеллер слишком шумит, замените его новым, - это означает, что он износился. В случае использования дефлектора, чистите также вал, вышеописанным образом. После этого соберите все в обратном порядке.

ИНСТРУКЦИЯ ПРАВИЛЬНОЙ УТИЛИЗАЦИИ ПРОДУКТА СОГЛАСНО ДИРЕКТИВЕ 2002/96/ЕС ЕВРОПЕЙСКОГО СОЮЗА

После использования или поломки продукт не должен быть утилизирован с другими отходами. Он должен быть отправлен в специализированные сборные центры электрических отходов или дилерам, которые предлагают эту услугу. Раздельная утилизация электрических приборов позволяет избежать негативного воздействия на окружающую среду, здоровье людей и позволяет вторично использовать материалы, сберегая энергию и ресурсы.

ГАРАНТИЯ

На данный продукт, распространяется гарантия на отсутствие дефектов материала и сборки сроком на 3 год от даты покупки кроме ротора. Гарантийное свидетельство должно быть, заполнено продавцом и должно быть приложено к помпе, в случае ее возврата для исправления брака, вместе с кассовым чеком или подобным документом. Гарантия позволяет произвести замену дефектных частей. В случае неправильного использования, изменения конструкции или небрежного обращения покупателем или потребителем, гарантия - аннулируется и истекает немедленно. Гарантия - также аннулируется при отсутствии кассового чека или подобного документа. Расходы на отправку помпы к и от фабрики, или сервисного центра, оплачиваются покупателем.

Geachte klant, wij zijn u dankbaar dat u gekozen heeft voor VOYAGER de nieuwste generatie zuigerpompen voor alle aquaria met zowel zoet water als zout water. VOYAGER is een technologisch geavanceerd product dat gekenmerkt wordt door een grote betrouwbaarheid en hoge prestaties, laag energieverbruik en minimaal onderhoud. Het stroomvermogen is instelbaar en volledig 360° richtbaar, dankzij de complete rotatie van de magnetische steun die bovendien heel goed houdt op zeer vuil glas. Om het meeste uit dit product te halen vragen wij u vriendelijk deze instructies te lezen en op te volgen.

ALGEMENE VEILIGHEIDSINSTRUCTIES

VOYAGER voldoet aan de heersende nationale en internationale veiligheidsnormen.

- 1) Controleer of de spanning die staat aangegeven op het technische etiket van de pomp overeenkomt met de spanning van de elektrische installatie.
- 2) De pomp werkt alleen onder water.
- 3) Controleer voordat u de pomp aansluit of de kabel en de pomp geen beschadigingen hebben.
- 4) De pomp heeft een kabel van het type Z. De kabel en de stekker kunnen niet worden vervangen of gerepareerd; als één van beide beschadigd is, moet u de hele pomp vervangen.
- 5) **LET OP:** haal de stekker van alle elektrische producten uit het stopcontact voordat u onderhoud gaat uitvoeren of uw handen in het water steekt; als de stekker of de kabel nat zijn, sluit de hoofdschakelaar dan af voordat u de stekker uit het stopcontact haalt.
- 6) De pomp mag NIET buiten het water werken, om schade aan de motor te voorkomen.
- 7) De pomp mag niet worden gebruikt in vloeistoffen of in omgevingen met een temperatuur van hoger dan 35°C.
- 8) De pomp kan onder water gedompeld worden tot een maximale diepte van 1m, zoals aangeduid ordt door het symbool .
- 9) Gebruik de pomp niet voor andere doeleinden dan waarvoor de pomp is ontworpen, in badkuipen of dergelijke toepassingen.
- 10) Gebruik de pomp niet met corrosieve of schurende vloeistoffen.
- 11) De pomp is niet ontworpen voor gebruik door gehandicapten of kinderen, buiten hun gebruik houden of het gebruik alleen toestaan onder toezicht.
- 12) Leg het snoer onder het stopcontact in een bocht om te voorkomen dat er druppels op het contact of de stekker vallen (fig. 1).
- 13) Til de pomp niet op aan de kabel tijdens de installatie of het onderhoud.
- 14) De pomp mag uitsluitend worden gebruikt voor de bovengenoemde toepassingen en alleen voor gebruik binnenshuis.

INSTALLATIE - GEBRUIK EN INSTELLING

Ga als volgt te werk voor het installeren van het product:

LET OP: controleer alvorens het in werking stellen van het product eerst de integriteit van alle onderdelen.

- 1) Zorg dat de pomp geen contact maakt met de zijkanen vlakbij of op de bodem van de tank om resonantie en trillingen te voorkomen. Zorg er bovendien voor dat er geen zand of steentjes in het aquarium door de pomp op gezogen worden.
- 2) Steek de pomp in de vork, om zo de magnetische bevestiging aan de pomp te zetten. Zorg daarbij dat de gaten elkaar overlappen (fig. 3a). Plaats de vergrendelknop op de vork, ter hoogte van deze gaten en draai ze voldoende aan om de pomp op de plaats te houden (fig. 3b).

3) Maak het glas schoon en plaats de pomp in de tank door hem helemaal in het water onder te dompelen. Let erop dat het bovenste gedeelte van de pomp op de juiste manier geplaatst is anders zou, als het water zakt, de pomp lucht kunnen aanzuigen en dus geluid veroorzaken.

4) Plaats terwijl u de pomp vasthoudt de magneet aan de buitenkant van het glas op een afstand van 10 cm vanaf het midden van de steun/interne magneet. Beweeg hem zorgvuldig totdat u de tegengestelde magnetische kracht heeft gevonden en plaats hem op dezelfde magnetische as als de interne magneet.

LET OP: Gezien de sterke aantrekkingskracht van de magneet dient deze handeling op de aanbevolen manier uitgevoerd te worden anders kan het glas van de tank breken of kan uw vinger er tussen komen.

5) Richt de pomp zodanig dat de stroom in de gewenste richting zal zijn en draai daarna de vergrendelknop aan de zijkant goed aan om de pomp op de juiste plaats te houden. Zodat de stroom afgesteld is volgens de eisen van uw aquarium door aan het stelwiel te draaien aan de voorkant van de pomp (fig. 4). Als de gaten helemaal openstaan, is de stroom direct en heel sterk voor de harde koralen. Als de stroom meer gesloten is, is de stroom breder en zachter voor zachte koralen of planten (fig. 5).

6) Steek de stekker in het stopcontact.

ONDERHOUD

Voor het periodieke onderhoud van de pomp dient eerst de stekker uit het stopcontact gehaald te worden en dan de pomp helemaal uit het water gehaald te worden. Maak de pomp en de rotor regelmatig en met zorg schoon. In het geval het water veel kalk of veel deeltjes bevat, is het raadzaam vaker schoon te maken.

Ga als volgt te werk: haal de beschermkap en de voorkamer van de pomp (fig. 2G/F) en verwijder de rotor (fig. 2E). Maak alle onderdelen van de pomp zorgvuldig schoon met stromend water en let daarbij vooral op de rotorgroep en de zitting ervan. Gebruik geen harde voorwerpen om eventuele aangekoekt spul te verwijderen maar een zachte borstel met zeep of azijn. Monteer alles weer in de tegenovergestelde volgorde.

AANWIJZINGEN VOOR EEN JUISTE AFVOER VAN HET PRODUCT VOLGENS DE EUROPESE RICHTLIJN 2002/96/EG

Aan het einde van zijn bruikbaarheidsduur, mag het product niet samen met het gemeentelijk afval worden afgevoerd. Het kan worden afgegeven bij de speciale gemeentelijke centra voor gescheiden afvalinzameling of bij verkopers die deze service aanbieden. Door huishoudelijke apparaten gescheiden te verwerken, kunnen mogelijk negatieve gevolgen voor het milieu en de gezondheid door een onjuiste verwerking worden vermeden en kunnen de materialen waaruit het bestaat worden teruggewonnen voor een aanzienlijke besparing van energie en bronnen.

GARANTIE

Dit product, met uitzondering van de rotor, is gegarandeerd voor een periode van 2 jaren vanaf de datum van aankoop tegen gebreken van het materiaal en van de bewerking. Het certificaat van garantie dient in elke gedeelte van het formulier door de wederverkoper ingevuld te worden en moet het apparaat begeleiden indien het voor reparatie teruggegeven wordt tezamen met de fiscale bon van aankoop of een gelijkwaardig document. De garantie betreft de vervanging van de gebrekkige delen. In geval van een verkeerd gebruik, openbreking of nalatigheid van de koper of van de gebruiker is de garantie nietig en vervalt onmiddellijk. De garantie is tevens nietig in geval van ontbreking van de fiscale bon van aankoop of van een gelijkwaardig document. De kosten van verzending en terugzending komen ten laste van de koper.

TECHNICAL DATA

	Version	Power absorbed	Flow rate	Marine water	Fresh water
VOYAGER 2	230 - 240 V ~ 50 Hz	7 W	3000 l/h 660 UK gal	60 - 200 l 13 - 44 UK gal	200 - 350 l 44 - 77 UK gal
	120 V ~ 60 Hz	0.13 A	800 US gph	16 - 53 US gal	53 - 92 US gal
VOYAGER 3	230 - 240 V ~ 50 Hz	10 W	4500 l/h 990 UK gal	150 - 300 l 33 - 66 UK gal	300 - 470 l 66 - 103 UK gal
	120 V ~ 60 Hz	0.24 A	1200 US gph	40 - 79 US gal	79 - 124 US gal
VOYAGER 4	230 - 240 V ~ 50 Hz	14 W	6000 l/h 1320 UK gal	200-400 l 44 - 88 UK gal	400-730 l 88 - 160 UK gal
	120 V ~ 60 Hz	0.24 A	1600 US gph	53 - 106 US gal	106-193 US gal

• SPARE PARTS • ERSATZTEILE • PIÈCES DE RECHANGE RICAMBI • PIEZAS DE REPUESTOS • ЗАПАСНЫЕ ЧАСТИ

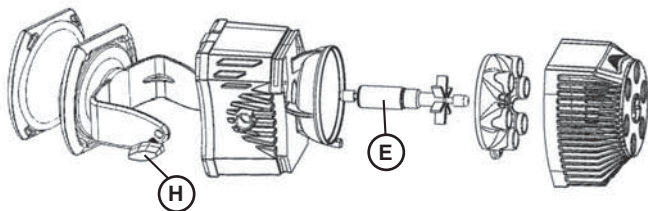

	VOYAGER 2	VOYAGER 3	VOYAGER 4
E	SGR0080 (230V)	SGR0082 (230V)	SGR0084 (230V)
	SGR0081 (120V)	SGR0083 (120V)	SGR0080 (120V)
H	SPL0063		

**ATTENTION! ACHTUNG! ATTENTION! ATTENZIONE!
LET OP! - VARNING! - ВНИМАНИЕ!**

EN The limestone deposits and the natural wear-out of the components might cause a raise of the pump's noise. However, they do not affect the good functioning of the pump. In this case, we recommend you to replace the rotor.

DE Die Kalkablagerung und der natürlicher Verschleiß der Bestandteile könnten eine Steigerung des Geräusches der Pumpe verursachen. Dies beeinträchtigt jedoch nicht der guter Betrieb der Pumpe. In diesem Fall wird das Auswechseln der rotor.

FR Les dépôts de calcaire et la naturelle usure des composants pourraient causer une augmentation du bruit de la pompe, mais ne nuisent pas son bon fonctionnement. Dans ce cas-là, nous recommandons de remplacer le rotor.

IT Depositi di calcare e la naturale usura dei componenti, potrebbero comportare un aumento della rumorosità della pompa, ma non pregiudicano in alcun modo il buon funzionamento della pompa. In questo caso raccomandiamo di sostituire il rotore.

ES Depósitos calcareos y el desgaste natural componentes podría llevar a un aumento del ruido de la bomba, pero no afecta en modo alguno el buen funcionamiento de la bomba. En este caso recomiendan sustituir el rotor.

NL De kalksteenstorting en natuurlijk slijtage-uit van de componenten zouden een verhoging van het lawaai van de pomp kunnen veroorzaken. Nochtans, beïnvloeden zij niet het goede functioneren van de pomp. In dit geval, adviseren wij om de rotor te vervangen.

RU Отложения кальция и естественный износ деталей могут стать причиной увеличения шумности помпы, тем не менее это не влияет на ее нормальное функционирование. В этом случае, мы рекомендуем Вам заменить ротор.

SICCE S.p.A.
Via V. Emanuele, 115
36050 Pozzoleone - Vicenza - ITALY
www.sicce.com